



О ТОРГОВОЙ МАРКЕ

ТОРГОВАЯ МАРКА MAYSUN ПОЯВИЛАСЬ В 2006 ГОДУ И СТАЛА ОСНОВНОЙ ТМ ПРО- ИЗВОДИТЕЛЯ MAYSUN И ВКЛЮЧАЕТ В СЕБЯ СВЕТИЛЬНИКИ И СВЕТО- ВОЕ ОБОРУДОВАНИЕ ДЛЯ ВНУТРЕННЕГО ОСВЕЩЕНИЯ.

MAYSUN - известный в России с 2003 года производитель светодиодного оборудования для освещения.

Накопленный с 2003 года опыт работы с светодиодным продуктом и высокотехнологичное производство, позволяет нам производить светильники соответствующие всем основным требованиям Российских стандартов и рекомендаций, мы используем самые современные материалы и технологии, чтобы предлагать нашим профессиональным покупателям и конечным потребителям светильники, которые отвечают их запросам по качеству и цене.

Сейчас компания производит продукты по 3-м торговым маркам.

MAYSUN - профессиональное светодиодное архитектурное, ландшафтное и

подводное освещение.

LITECO - функциональные недорогие светодиодные светильники для коммерческого и бытового освещения. Светодиодные прожекторы, пыле влагозащищённые линейные светильники, светильники для ЖКХ. ESTARES - светодиодные лампы, светодиодные управляемые светильники "ASTRELLA", интерьерные и функциональные светильники для дома, офиса и торговых площадей.

Уникальность ассортименту ESTARES придает широкий ассортимент накладных светодиодных светильников различного дизайна и функционала. От простейших и очень дешевых, применяемых для

освещения ЖКХ, лестничных клеток до полноценной замены люстры в доме.

Сейчас продукция торговой марки ESTARES занимает более 70% в производстве MAYSUN. Наша цель - создавать продукт отличный от конкурентов, продукт уникальный, который будет ценен не только доступной ценой, но многими удобными, а со временем необходимыми Вам функциями.

Продукцию торговой марки ESTARES сейчас можно встретить во всех регионах России, Белоруссии, Украины. Мы осуществляем гарантийное и постгарантийное обслуживание всей продукции производителя MAYSUN.

СОДЕРЖАНИЕ

ПРОЖЕКТОРЫ

- Светодиодные прожекторы7

КОНСОЛЬНЫЕ СВЕТИЛЬНИКИ

-9

АРХИТЕКТУРНЫЕ СВЕТИЛЬНИКИ

- Светодиодные накладные светильники11
- Светодиодные линейные светильники21
- Светодиодные светильники, встраиваемые в стену, ступени23

ПОДВОДНЫЕ СВЕТИЛЬНИКИ

- Светодиодные накладные светильники29
- Светодиодные встраиваемые светильники35

ЛАНДШАФТНЫЕ СВЕТИЛЬНИКИ

- Светодиодные грунтовые светильники41
- Светодиодная тротуарная плитка45

АКСЕССУАРЫ

- Блоки питания для светодиодной продукции47

УСЛОВНЫЕ ОБОЗНАЧЕНИЯ51

ОСНОВНЫЕ ПОНЯТИЯ ПРИМЕНЯЕМЫЕ В СВЕТОТЕХНИКЕ54





ПРОЖЕКТОРЫ СВЕТОДИОДНЫЕ

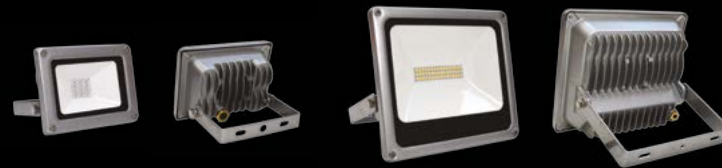

DL-NS10 compact / 20 RGB

DL-NS20 / 30 / 50 / 60 compact



Наименование	Мощность, Вт	Световой поток, лм	Световой поток, лм	Световой поток, лм	RGB*	Рабочее напряжение, В	Габаритные размеры, мм	Вес, кг
DL-NS10	10	950	1000	525	-	170-265	α 114 x b 48 x h 85	0,34
DL-NS20 RGB	10	-	-	-	см. стр. 56	24	α 114 x b 48 x h 85	0,29
DL-NS20 compact	20	1920	2000	-	-	170-250	α 140 x b 42 x h 120	0,46
DL-NS30 compact	30	2900	3000	-	-	170-265	α 180 x b 63 x h 160	0,89
DL-NS50 compact	50	4850	5000	-	-	170-265	α 220 x b 45 x h 200	1,15
DL-NS60 compact	60	5800	6000	-	-	100-265	α 284 x b 72 x h 234	2,58

* Схема подключения на стр. 55



КОНСОЛЬНЫЕ СВЕТИЛЬНИКИ

Серия PILAR



MS-PILAR-50 W

MS-PILAR-30 W

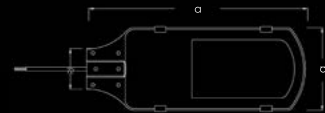

Наименование	Мощность, Вт	Световой поток, лм (Холодный белый)	Рабочее напряжение, В	Габаритные размеры, мм	Вес, кг
MS-PILAR-30 W	30	2550	170-265	a 340 x b 97 x h 47	1
MS-PILAR-50 W	50	4500	170-265	a 385 x b 145 x h 47	1,56

АРХИТЕКТУРНЫЕ СВЕТИЛЬНИКИ

Светодиодные накладные светильники



3°
min-max
-30...+50



50 000
ЧАСОВ



IP65



гарантия
1 год



MS-6L220V

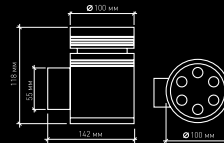

MS-12L220V

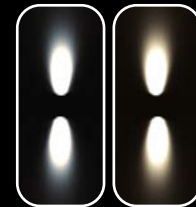
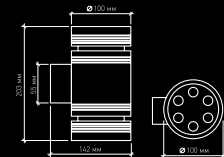

Наименование	Мощность, Вт	Световой поток, лм (Теплый белый)	Световой поток, лм (Холодный белый)	Количество светодиодов	Рабочее напряжение, В	Габаритные размеры, мм	Вес, кг
MS-6L220V	15	900	1200	6	100-250	100 x 118	1.25
MS-12L220V	30	1800	2400	12	100-250	100 x 203	2.1



АРХИТЕКТУРНЫЕ СВЕТИЛЬНИКИ

Светодиодные накладные светильники

С
min-max
-30...+50

EAC

50 000
ЧАСОВ

IP65

EDISON

гарантия
1 год



SLS-13

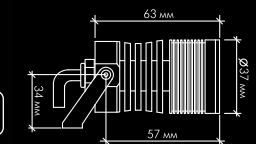

MS-SLS-20

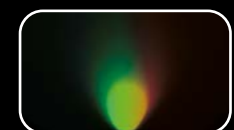
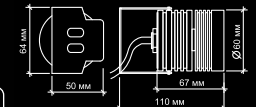

Наименование	Мощность, Вт	Световой поток, лм	Световой поток, лм	Световой поток, лм	Световой поток, лм	Световой поток, лм	Световой поток, лм	Световой поток, лм	RGB*	Угол свечения	Количество светодиодов	Рабочее напряжение, В	Вес, кг
SLS-13	3	184	210	178	117	91	96	-		25°	3	170-265	0,17
MS-SLS-20	9	700	850	534	351	272	288	-		60°	3	170-265	0,33
MS-SLS-20 RGB*	9	-	-	-	-	-	-	см. стр. 56	см. стр. 56	60°	3	12**	0,33

* Схема подключения на стр. 55

** Блок питания в комплект не входит. Информация о блоках питания на стр. 47-49.



АРХИТЕКТУРНЫЕ СВЕТИЛЬНИКИ

Светодиодные накладные светильники

гарантия
1 год

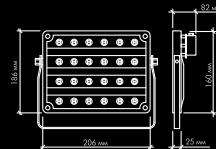

K200-48L

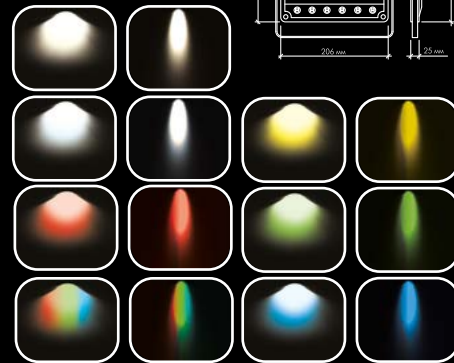
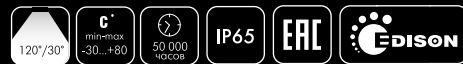

Наименование	Мощность, Вт	Световой поток, лм	Световой поток, лм	Световой поток, лм	Световой поток, лм	RGB*	Угол свечения	Количество светодиодов	Рабочее напряжение, В	Вес, кг
K200-48L	27	2400	2880	1990	1200	-	120 °	48	170-265	1,97
K200-48L RGB *	27	-	-	-	-	см. стр. 56	120 °	48	24	1,97

* Управление цветом осуществляется через RGB контроллер DC12/24 V (приобретается отдельно).
Схема подключения на стр. 55



АРХИТЕКТУРНЫЕ СВЕТИЛЬНИКИ

Светодиодные накладные светильники



MS-OP5L

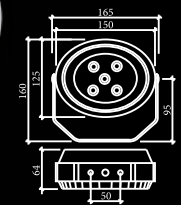

Монтажный колышек LTD-SJZJ предназначен для доработки светодиодных светильников и прожекторов с целью использования их в качестве садово-парковых светильников.

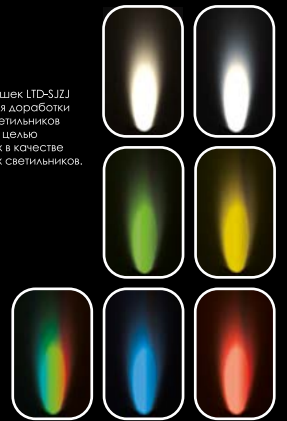
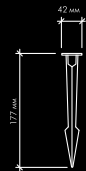

Наименование	Мощность, Вт	Световой поток, лм	Световой поток, лм	Световой поток, лм	Световой поток, лм	Световой поток, лм	Световой поток, лм	RGB*	Угол свечения	Количество светодиодов	Рабочее напряжение, В	Вес, кг
MS-OP5L	15	1200	1300	1094	725	560	594	-	30°	5	170-265	0,7
MS-OP5L RGB *	15	-	-	-	-	-	-	см. стр. 56	30°	5	24**	0,7
Монтажный колышек LTD-SJZJ	-	-	-	-	-	-	-	-	-	-	-	0,052

* Управление цветом осуществляется через RGB контроллер DC12/24 V (приобретается отдельно).
 Схема подключения на стр. 55.
 ** Блок питания в комплект не входит. Информация о блоках питания на стр. 47-49.





АРХИТЕКТУРНЫЕ СВЕТИЛЬНИКИ

Светодиодные накладные светильники

гарантия
1 год



MS-2078

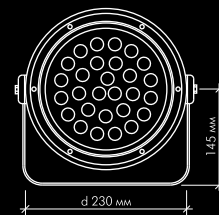
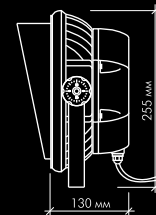

Наименование	Мощность, Вт	Световой поток, лм (Холодный белый)	Угол свечения	Количество светодиодов	Рабочее напряжение, В	Габаритные размеры, мм	Вес, кг
MS-2078	60	5700	60 °	28	90-265	230 x 130	4,9



АРХИТЕКТУРНЫЕ СВЕТИЛЬНИКИ

Светодиодные накладные светильники



ES18L / ES36L



Наименование	Мощность, Вт	Световой поток, лм	Световой поток, лм	Световой поток, лм	RGB*	Угол свечения	Количество светодиодов	Рабочее напряжение, В	Габаритные размеры, мм	Вес, кг
ES18L	20	1600	1700	800	-	30 °	18	175-265	a 505 x b 60 x h 50	1,1
ES18L RGB *	20	-	-	-	см. стр. 56	30 °	18	175-265	a 505 x b 60 x h 50	1,1
ES36L	36	3100	3400	1550	-	30 °	36	175-265	a 1000 x b 60 x h 50	2,1
ES36L RGB *	36	-	-	-	см. стр. 56	30 °	36	175-265	a 1000 x b 60 x h 50	2,1

* Управление цветом осуществляется через RGB контроллер DMX300 (приобретается отдельно).
 Схема подключения на стр. 55
 Для подключения используйте коннекторы на стр. 50

АРХИТЕКТУРНЫЕ СВЕТИЛЬНИКИ

Светодиодные, встраиваемые в стену, ступени



B03-12L220V-3.5W

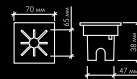

B04-12L220V-3.5W
B04B-24L220V-5W

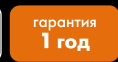
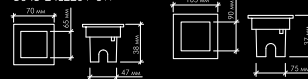

Наименование	Мощность, Вт	Световой поток, лм (Теплый белый)	Световой поток, лм (Холодный белый)	Угол свечения	Количество светодиодов	Рабочее напряжение, В	Вес, кг
B03-12L220V-3.5W	3.5	-	60	120°	12	170-265	0.20
B04-12L220V-3.5W	3.5	55	60	120°	12	170-265	0.18
B04B-24L220V-5W	5	70	80	120°	24	170-265	0.36



АРХИТЕКТУРНЫЕ СВЕТИЛЬНИКИ

Светодиодные, встраиваемые в стену, ступени



A03-9L220V-3W / A03B-24L220V-5W

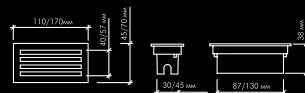

A04-9L220V-3W / A04B-24L220V-5W

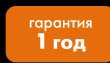
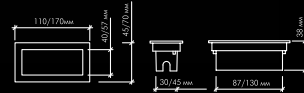

Наименование	Мощность, Вт	Световой поток, лм (Теплый белый)	Световой поток, лм (Холодный белый)	Угол свечения	Количество светодиодов	Рабочее напряжение, В	Вес, кг
A03-9L220V-3W	3	-	60	120°	9	170-265	0,18
A04-9L220V-3W	3	55	60	120°	9	170-265	0,18
A03B-24L220V-5W	5	-	80	120°	24	170-265	0,36
A04B-24L220V-5W	5	70	80	120°	24	170-265	0,36

Монтажный стакан для встраивания в комплекте.
Драйвер в комплекте.

АРХИТЕКТУРНЫЕ СВЕТИЛЬНИКИ

Светодиодные, встраиваемые в стену, ступени



B1QS0102

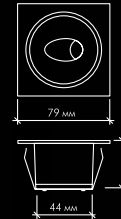

B1QR0102

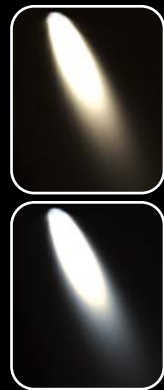
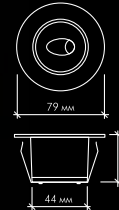

Наименование	Мощность, Вт	Световой поток, лм (Теплый Белый)	Световой поток, лм (Холодный Белый)	Угол свечения	Количество светодиодов	Рабочее напряжение, В	Вес, кг
B1QS0102	3.5	120	140	30°	1	170-265	0.32
B1QR0102	3.5	120	140	30°	1	170-265	0.31

Монтажный стакан для встраивания в комплекте.
Драйвер в комплекте.



ПОДВОДНЫЕ СВЕТИЛЬНИКИ

Светодиодные накладные светильники



B5AB0318

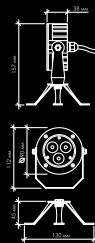

B5AC0618

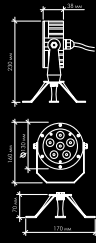

B5AD1218

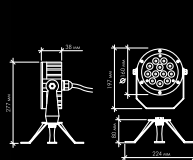

Наименование	Мощность, Вт	RGB*	Угол свечения	Количество светодиодов	Рабочее напряжение, В **	Вес, кг
B5AB0318 RGB	6	см. стр. 56	45°	3	12	1,6
B5AC0618 RGB	12	см. стр. 56	45°	6	12	2,36
B5AD1218 RGB	24	см. стр. 56	45°	12	24	3,285

* Управление цветом осуществляется через RGB контроллер DC12/24 V (приобретается отдельно).
 ** Блок питания в комплект не входит. Информация о блоках питания на стр. 47-49.

ПОДВОДНЫЕ СВЕТИЛЬНИКИ

Светодиодные накладные светильники



Наименование	Мощность, Вт	Световой поток, лм	Световой поток, лм	Световой поток, лм	Световой поток, лм	Световой поток, лм	Световой поток, лм	RGB*	Угол свечения	Количество светодиодов	Рабочее напряжение, В**	Вес, кг
SLW-07	6	370	420	356	234	181	192	-	45°	6	12	0,687
SLW-07 RGB	6	-	-	-	-	-	-	см. стр. 56	45°	6	12	0,687
SLW-08 RGB	20	-	-	-	-	-	-	см. стр. 56	60°	18	12	2,19
SLW-08	20	-	1500	-	-	-	-	-	60°	18	12	2,19

ПОДВОДНЫЕ СВЕТИЛЬНИКИ

Светодиодные накладные светильники

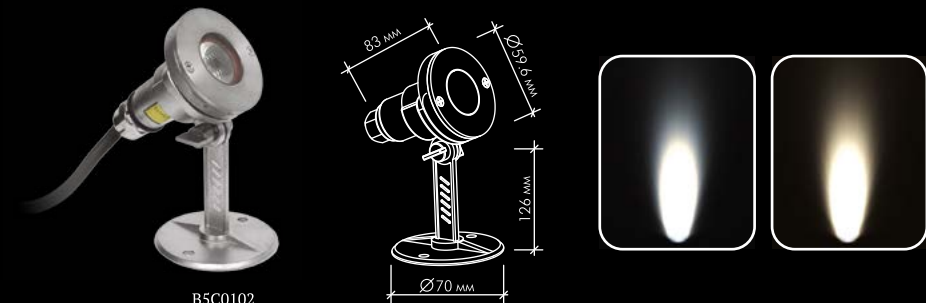

Наименование	Мощность, Вт	Световой поток, лм (Теплый Белый)	Световой поток, лм (Холодный Белый)	Угол свечения	Количество светодиодов	Рабочее напряжение, В	Вес, кг
B5C0102	3,4	139	174	30°	1	12	0,17

Блок питания в комплект не входит. Информацию о блоках питания смотри на стр. 47-49.

* Управление цветом осуществляется через RGB контроллер DC12/24 V (приобретается отдельно).
 ** Блок питания в комплект не входит. Информацию о блоках питания смотри на стр. 47-49.



ПОДВОДНЫЕ СВЕТИЛЬНИКИ

Светодиодные накладные светильники

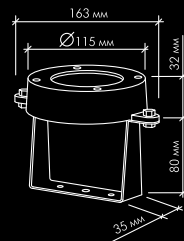

B4B0618



Наименование	Мощность, Вт	RGB*	Угол свечения	Количество светодиодов	Рабочее напряжение, В **	Вес, кг
B4B0618 RGB	19,6	см. стр. 56	30°	6	24	0,17

* Управление цветом осуществляется через RGB контроллер DC12/24 V (приобретается отдельно).
 ** Блок питания в комплект не входит. Информацию о блоках питания смотри на стр. 47-49.



ПОДВОДНЫЕ СВЕТИЛЬНИКИ

Светодиодные встраиваемые светильники



B4X0302

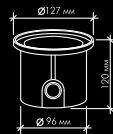
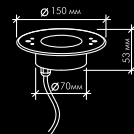

B4XC0418

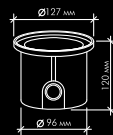
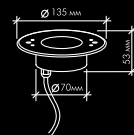

МОНТАЖНЫЙ
СТАКАН

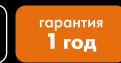

Наименование	Мощность, Вт	Световой поток, лм (Теплый Белый)	Световой поток, лм (Холодный Белый)	RGB*	Угол свечения	Количество светодиодов	Рабочее напряжение, В***	Вес, кг
B4X0302	9	500	595	-	30°	3	24	1.47
B4XC0418 RGB*	9	-	-	см. стр. 56	30°	4	24	1.47

* Управление цветом осуществляется через RGB контроллер DC12/24 V (приобретается отдельно).

** Монтажный стакан в комплекте

*** Блок питания в комплект не входит. Информацию о блоках питания смотри на стр. 47-49.

ПОДВОДНЫЕ СВЕТИЛЬНИКИ

Светодиодные встраиваемые светильники



B4Z1201

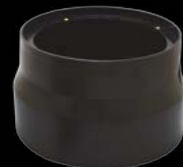

Монтажный стакан

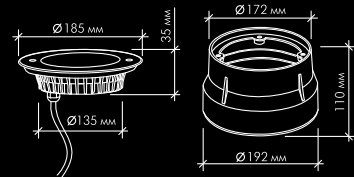

Наименование	Мощность, Вт	Световой поток, лм (Теплый белый)	Угол свечения	Количество светодиодов	Рабочее напряжение, В *	Вес, кг
B4Z1201	14.1	870	25°	12	24	2.71

* Блок питания в комплект не входит. Информацию о блоках питания смотри на стр. 47-49.
 ** Монтажный стакан в комплекте



ПОДВОДНЫЕ СВЕТИЛЬНИКИ

Светодиодные встраиваемые светильники



B4YA0602



Монтажный стакан

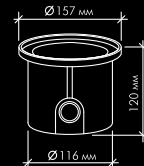
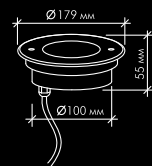

Наименование	Мощность, Вт	Световой поток, лм (Теплый Белый)	Световой поток, лм (Холодный Белый)	Угол свечения	Количество светодиодов	Рабочее напряжение, В*	Вес, кг
B4YA0602	18	910	1235	25°	6	24	1.86

* Блок питания в комплект не входит. Информацию о блоках питания смотри на стр. 47-49.
** Монтажный стакан в комплекте



ЛАНДШАФТНЫЕ СВЕТИЛЬНИКИ

Светодиодные грунтовые светильники



B2WDR0157 / B2AR0106



B2WDS0157



Выдерживаемая нагрузка

С ассимметричной оптикой

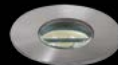

C2WDR0157 / C2WBR0118



C2AS0106 RGB



Монтажный стакан

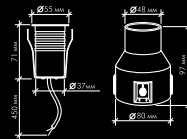

Наименование	Мощность, Вт	Световой поток, лм (Теплый белый)	Световой поток, лм (Холодный белый)	RGB*	Угол свечения	Количество светодиодов	Рабочее напряжение, В	Вес, кг
B2WDR0157 / B2WDS0157	2	110	130	-	35°	1	130-240	0,37
B2AR0106 RGB* / B2AS0106 RGB*	3,6	-	-	см. стр. 56	30°	1	24	0,37
C2WDR0157	2	102	120	-	45°	1	130-240	0,37
C2AS0106 RGB* / C2WBR0118 RGB*	3,6	-	-	см. стр. 56	45°	1	24	0,37

* Управление цветом осуществляется через RGB контроллер DC12/24 V (приобретается отдельно).
 Схему подключения смотри на стр. 55
 Монтажный стакан в комплекте

ЛАНДШАФТНЫЕ СВЕТИЛЬНИКИ

Светодиодные грунтовые светильники

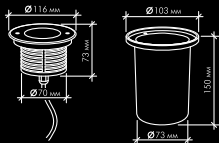

Выдерживаемая нагрузка



МОНТАЖНЫЙ СТАКАН

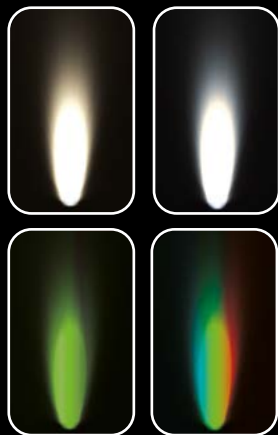
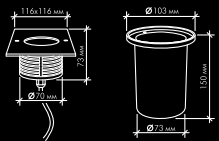

гарантия 1 год

Наименование	Мощность, Вт	Световой поток, лм (Теплый белый)	Световой поток, лм (Холодный белый)	RGB*	Количество светодиодов	Рабочее напряжение, В	Вес, кг
FB2CDR0357	6	380	480	-	3	130-240	1,147
FB2CDS0357	6	380	480	-	3	130-240	1,147
A2CD0318S RGB*	6	-	-	см. стр. 56	3	24	1,147

ЛАНДШАФТНЫЕ СВЕТИЛЬНИКИ

Светодиодные грунтовые светильники

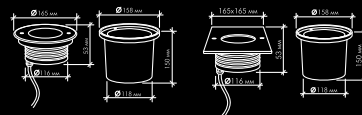

С ассиметричной оптикой



Выдерживаемая нагрузка

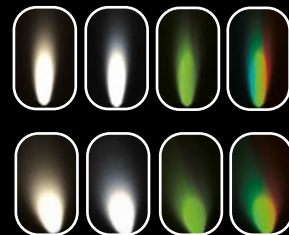

гарантия 1 год

Наименование	Мощность, Вт	Световой поток, лм	Световой поток, лм	Световой поток, лм	RGB*	Угол свечения	Количество светодиодов	Рабочее напряжение, В	Вес, кг
B2AE0602R / FB2BFR0657	13	783	956	300	-	30°	6	130-240	1,89
B2AE0602S	13	783	956	-	-	30°	6	130-240	1,89
B2AE0606R RGB*	19,5	-	-	-	см. стр. 56	30°	6	24	1,89
C2AE0602R / FC2BFR0657	13	709	944	300	-	45°	6	130-240	1,89
C2AE0606R RGB*	19,5	-	-	-	см. стр. 56	45°	6	24	1,89

* Управление цветом осуществляется через RGB контроллер DC12/24 V (приобретается отдельно).
 Схему подключения смотри на стр. 55
 ** Монтажный стакан в комплекте

* Управление цветом осуществляется через RGB контроллер DC12/24 V (приобретается отдельно).
 Схему подключения смотри на стр. 55
 ** Монтажный стакан в комплекте



ЛАНДШАФТНЫЕ СВЕТИЛЬНИКИ

Светодиодные грунтовые светильники



Brick24L24V

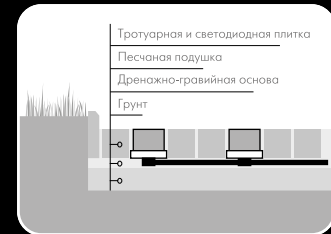
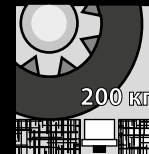
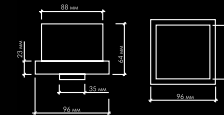

Наименование	Мощность, Вт	Световой поток, лм	RGB*	Количество светодиодов	Рабочее напряжение, В	Вес, кг
Brick24L24V	1,5	110	-	24	24	0,29
Brick24L24V RGB	1,5	-	см. стр. 56	24	24	0,29

* Блок питания в комплект не входит. Информацию о блоках питания смотри на стр. 47-49. При подключении используйте коннекторы стр. 50

АКСЕССУАРЫ

Контроллеры для светодиодной RGB продукции / Драйверы

КОНТРОЛЛЕР MINI-RF-100



ГЕРМЕТИЧНЫЙ ДРАЙВЕР JA-85700P



Наименование	Ток на выходе	Мощность нагрузки	Габаритные размеры, мм
JA-85700P	700 mA	59.5 W	a 180 x b 68 x h 53 мм



Напряжение	Мощность нагрузки
DC12V	от 1W до 72W
DC24V	от 1W до 108W

Пульт управления в комплекте

АКСЕССУАРЫ

Блоки питания для светодиодной продукции

БЛОК ПИТАНИЯ

ES-12060 / ES-24060 / ES-12100 / ES-24100



Наименование	Ток на выходе	Мощность нагрузки	Габаритные размеры, мм
ES-12060 / ES-24060	5 A / 2.5 A	60W	a 150 x b 57 x h 33
ES-12100 / ES-24100	8.3 A / 4.2 A	100W	a 150 x b 57 x h 33
ES-12150 / ES-24150	12.5 A / 6.25 A	150W	a 167 x b 70 x h 43
ES-24200	8.3 A	200W	a 186 x b 70 x h 44

БЛОК ПИТАНИЯ

VAS-12200D023 / VAS-24200D023

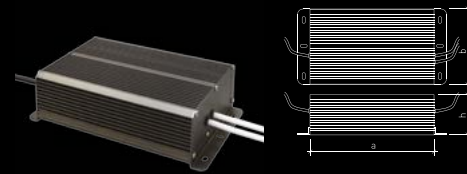

Наименование	Ток на выходе	Мощность нагрузки	Габаритные размеры, мм
VAS-12200D023	8.3 A	200W	a 250 x b 127 x h 60
VAS-24200D023	16.6 A	200W	a 250 x b 127 x h 60

АКСЕССУАРЫ

Блоки питания для светодиодной продукции

БЛОК ПИТАНИЯ VA-12150T / VA-24150T



БЛОК ПИТАНИЯ JL-1220A / JL-2420A,
VA-12030M / VA-24030M,
VA-12040D006 / VA-24040D006

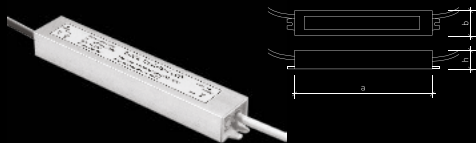

Наименование	Ток на выходе	Мощность нагрузки	Габаритные размеры, мм
VA-12150T	8.3A	150W	a 242 x b 68 x h 53 мм
VA-24150T	6.25A	150W	a 242 x b 58 x h 53 мм



Наименование	Ток на выходе	Мощность нагрузки	Габаритные размеры, мм
JL-1220A / JL-2420A	1.6 A / 0.75 A	18W	a 168 x b 30 x h 20
VA-12030M / VA-24030M	2.5 A / 1.25 A	30W	a 133 x b 20 x h 29
VA-24040D006	3.3 A / 1.6 A	40W	a 252 x b 40 x h 20

АКСЕССУАРЫ

Коннекторы

T-CB1-2W-ES (2 жилы) /
T-CB1-4W-ES (4 жилы)



Модель LED продукции:
ES18L (прожектор монохром) /
ES18L (прожектор RGB).
ES36L (прожектор монохром) /
ES36L (прожектор RGB).

T-CB2-2W-ES (2 жилы) /
T-CB2-3W-ES (3 жилы)

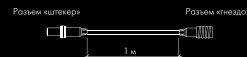

Модель LED продукции:
ES18L (прожектор монохром) /
ES18L (прожектор RGB).
ES36L (прожектор монохром) /
ES36L (прожектор RGB).



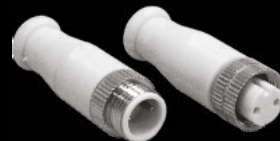



Заглушки ES-cover (2 жилы) /
ES-cover (3 жилы)











Модель LED продукции:
ES18L (прожектор монохром) /
ES18L (прожектор RGB).
ES36L (прожектор монохром) /
ES36L (прожектор RGB).

УСЛОВНЫЕ ОБОЗНАЧЕНИЯ

Таблица степеней защиты IP

Первая цифра IP	Вид защиты	Схема метода испытаний	
0	Защиты нет		
1	Защита от твердых тел размером >50 мм		Шарик диаметром 50мм и стандартный испытательный шуп
2	Защита от твердых тел размером >12.5 мм		Шарик диаметром 12.5мм и стандартный испытательный шуп
3	Защита от твердых тел размером >2.5 мм		Стандартный испытательный шуп или провод диаметром 2.5 мм
4	Защита от твердых тел размером >1.0 мм		Стандартный испытательный шуп или провод диаметром 1.0 мм
5	Частичная защита от пыли		Камера пыли (циркуляция талька)
6	Полная защита от пыли		Камера пыли (циркуляция талька)

Вторая цифра IP	Вид защиты	Схема метода испытаний	
0	Защиты нет		
1	Защита от капель конденсата, падающих вертикально		Оросительная система в камере искусственного дождя
2	Защита от капель, падающих под углом 15°		Оросительная система в камере искусственного дождя
3	Защита от капель, падающих под углом 60°		Дождевальная установка с поворотным выходным патрубком
4	Защита от брызг, падающих под любым углом		Дождевальная установка с поворотным выходным патрубком
5	Защита от струй, падающих под любым углом		Гидронасос со шлангом и насадкой диаметром 6.5 мм, расход воды 12.5 л/мин
6	Защита от динамического воздействия потоков воды (морская вода)		Гидронасос со шлангом и насадкой диаметром 12 мм, расход воды 100 л/мин
7	Защита от попадания воды при погружении на определенную глубину и время		Погружение в ванну со слоем воды 1 м
8	Защита от попадания воды при неограниченном погружении на определенную глубину		Испытания по методике, согласованной с заказчиком или конечным потребителем

УСЛОВНЫЕ ОБОЗНАЧЕНИЯ

	IP x0	IP x1	IP x2	IP x3	IP x4	IP x5	IP x6	IP x7	IP x8
IP 0x	IP 00								
IP 1x	IP 10	IP 11	IP 12						
IP 2x	IP 20	IP 21	IP 22	IP 23					
IP 3x	IP 30	IP 31	IP 32	IP 33	IP 34				
IP 4x	IP 40	IP 41	IP 42	IP 43	IP 44				
IP 5x	IP 50				IP 54	IP 55			
IP 6x	IP 60					IP 65	IP 66	IP 67	IP 68

УСЛОВНЫЕ ОБОЗНАЧЕНИЯ



AC/DC
12V

Рабочее напряжение



50 000
часов

Срок службы



гарантия
1 год

Гарантийный срок эксплуатации



700mA

Рабочий ток



С
min-max
-20...+40

Рабочая температура



Производитель светодиодов



IP67

Степень защиты



Кп
0.2%

Коэффициент пульсации



30°

Угол свечения



Цвет свечения и
форма светового пятна

LED - (light-emitting diode) светодиод
AC - переменное напряжение
DC - постоянное напряжение

КПД - коэффициент полезного действия
lm - световой поток (Люмен)
K - температура свечения (Кельвин)

ОСНОВНЫЕ ПОНЯТИЯ ПРИМЕНЯЕМЫЕ В СВЕТОТЕХНИКЕ

Световой поток

Единица измерения: люмен (lm)

Световым потоком называется вся мощность излучения источника света, оцениваемая по световому ощущению глаза человека и соответствующая фотометрическому эквиваленту Km.

Световая отдача

Единица измерения: люмен на Ватт (lm/W)

Световая отдача показывает с какой экономичностью потребляемая электрическая мощность преобразуется в свет.

КПД светильника

КПД является важным критерием оценки энергоэкономичности светильника. КПД светильника отражает отношение светового потока светильника к световому потоку установленной в нем лампы.

Цветопередача

В зависимости от места установки ламп и выполняемой ими задачи искусственный свет должен обеспечивать возможность как можно более лучшего восприятия цвета (как при естественном дневном свете). Данная возможность определяется характеристиками цветопередачи источника света, которые выражаются с помощью различных степеней «общего коэффициента цветопередачи Ra.

Средний срок службы ламп

Под средним сроком службы ламп понимается средняя продолжительность эксплуатации отдельных ламп в стандартных рабочих условиях.

СХЕМЫ ПОДКЛЮЧЕНИЙ

Схема подключения светодиодной RGB продукции постоянного напряжения DC12 / 24 V, с использованием усилителя сигнала

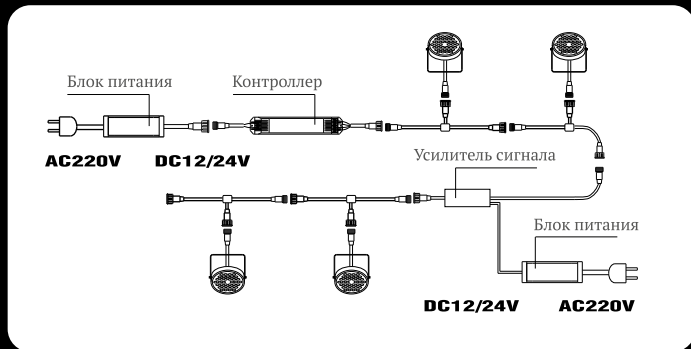

Световой поток RGB

$$\text{Световой поток, лм} = \text{Мощность светильника, Вт} \times \text{Световая отдача, лм / Вт}$$

Цвет свечения	Световая отдача, лм / Вт
Желтый	59
Зеленый	39
Красный	32
Синий	30

